

MAQUETTE

DU

STEAMBOAT

MARK TWAIN

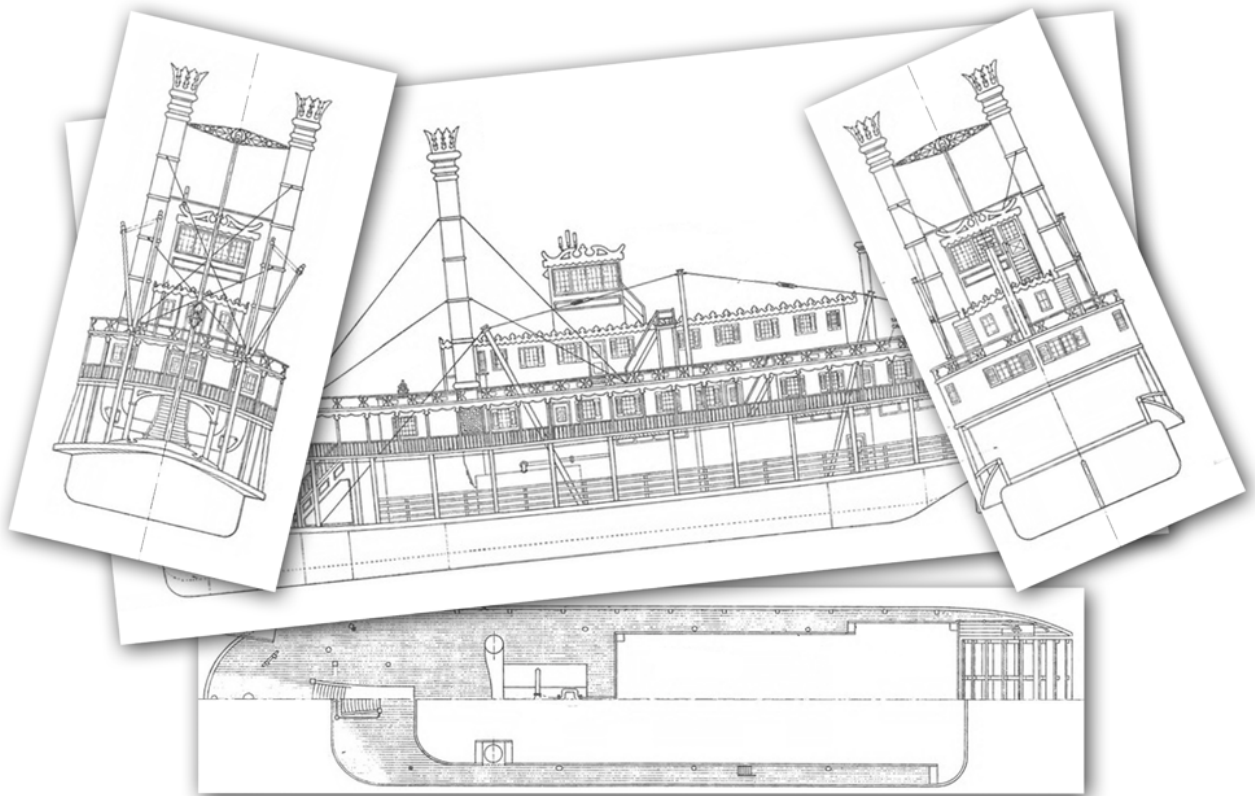

PLANS DES ÉLÉMENTS DU PONT SUPÉRIEUR

Serge CORMIER

AVANT PROPOS

Ces plans ne sont pas les plans officiels de construction navale du *Mark Twain*. Ils ont été réalisés uniquement à partir de photos et de vidéos personnelles. N'ayant eu accès à aucun document officiel, l'exactitude des dimensions n'est, par conséquent, absolument pas garantie.

Ces plans sont mis ici à disposition de tous ceux qui désireraient réaliser cette maquette. Ils sont conçus pour la réalisation d'une maquette du *Mark Twain* au 1/45^e. Ils sont imprimable directement à l'échelle de la maquette sur papier, soit au format A4 (21 cm x 29,7 cm), ou soit au format A3 (29,7 cm x 42 cm) suivant les plans.

Pour que ces plans soient lisibles par tous, y compris ceux qui ne sont pas familiarisés avec le dessin technique, un certain nombre de détails susceptibles d'alourdir la lecture des plans (comme les traits en pointillés par exemple) ont été supprimés.

© 2018-2019 CORMIER Serge

*Toute reproduction
autre que pour un usage strictement personnel
ou toute diffusion, de quelque façon que se soit,
des textes, plans ou illustrations de cette brochure,
est rigoureusement interdite sans l'autorisation écrite de l'auteur.*

Auteur : Serge CORMIER

Site web : <http://perso.numericable.fr/serge.cormier/>

Adresse mail : cormier.serge@wanadoo.fr

LES CHEMINÉES

Format A4

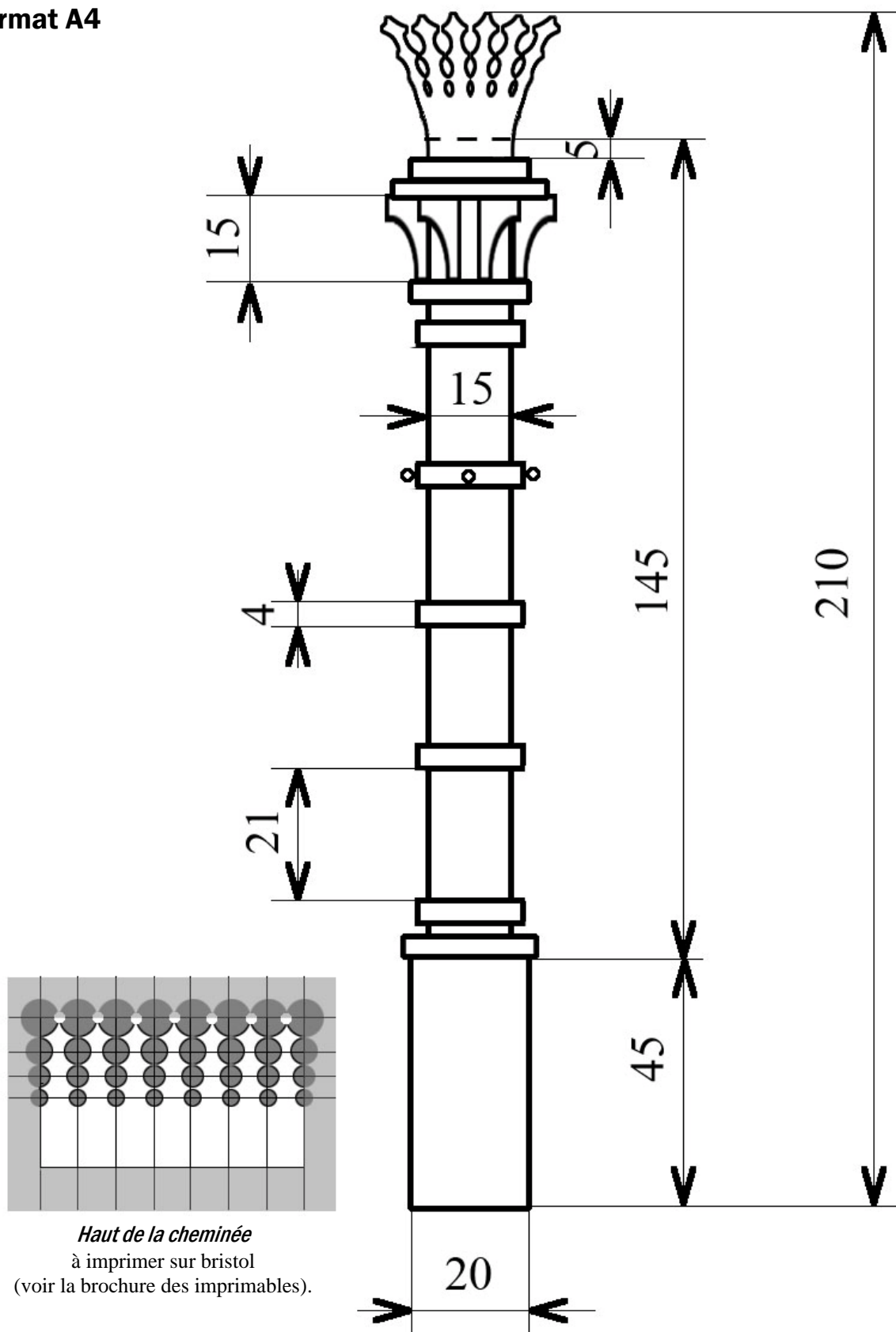

LA CABINE DE PROUE FORMAT A4

Vue de bâbord

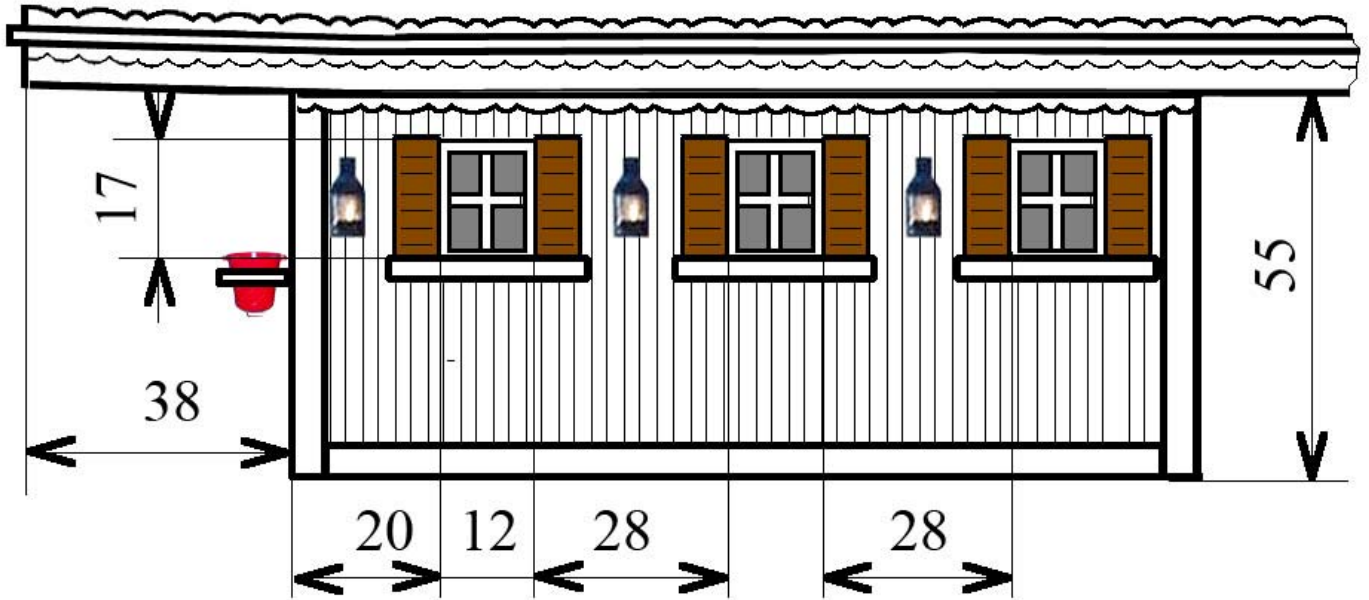

Vue de dessus

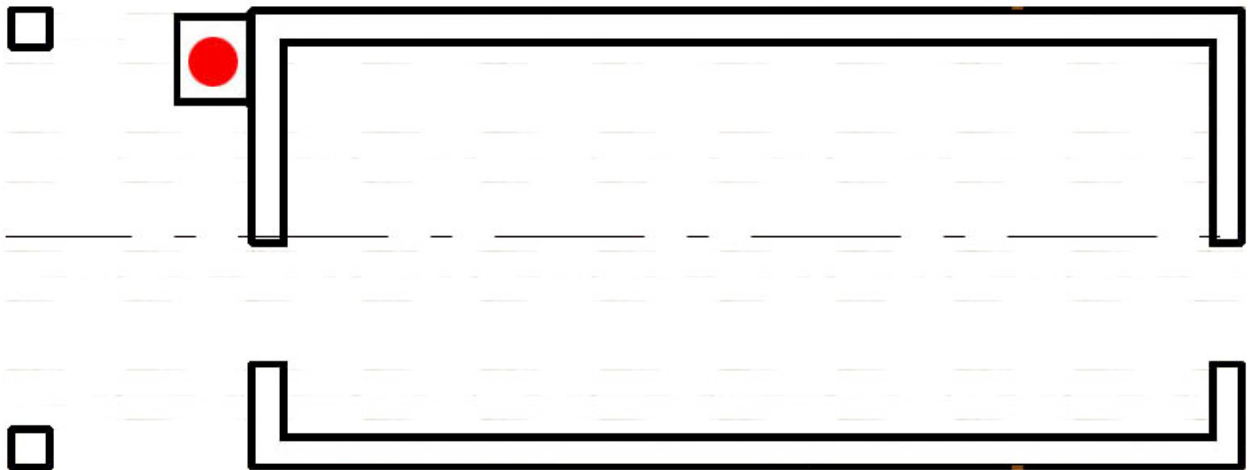

LA CABINE DE PROUE

FORMAT A4

Vue de poupe

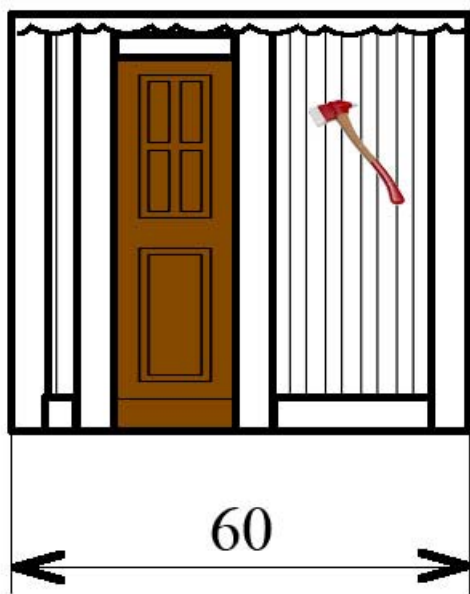

Vue de proue

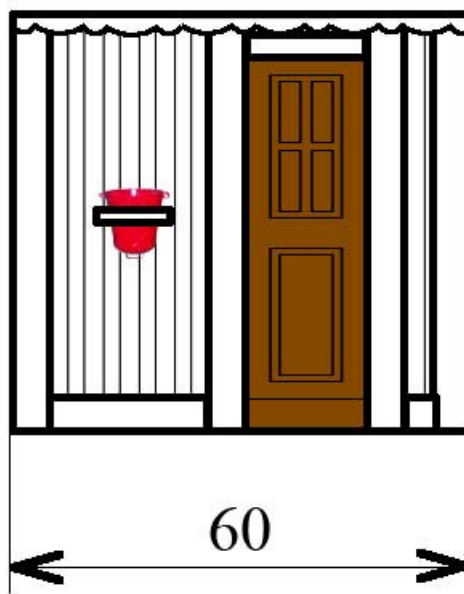

LA CABINE DE POUPE FORMAT A4

Vue de bâbord

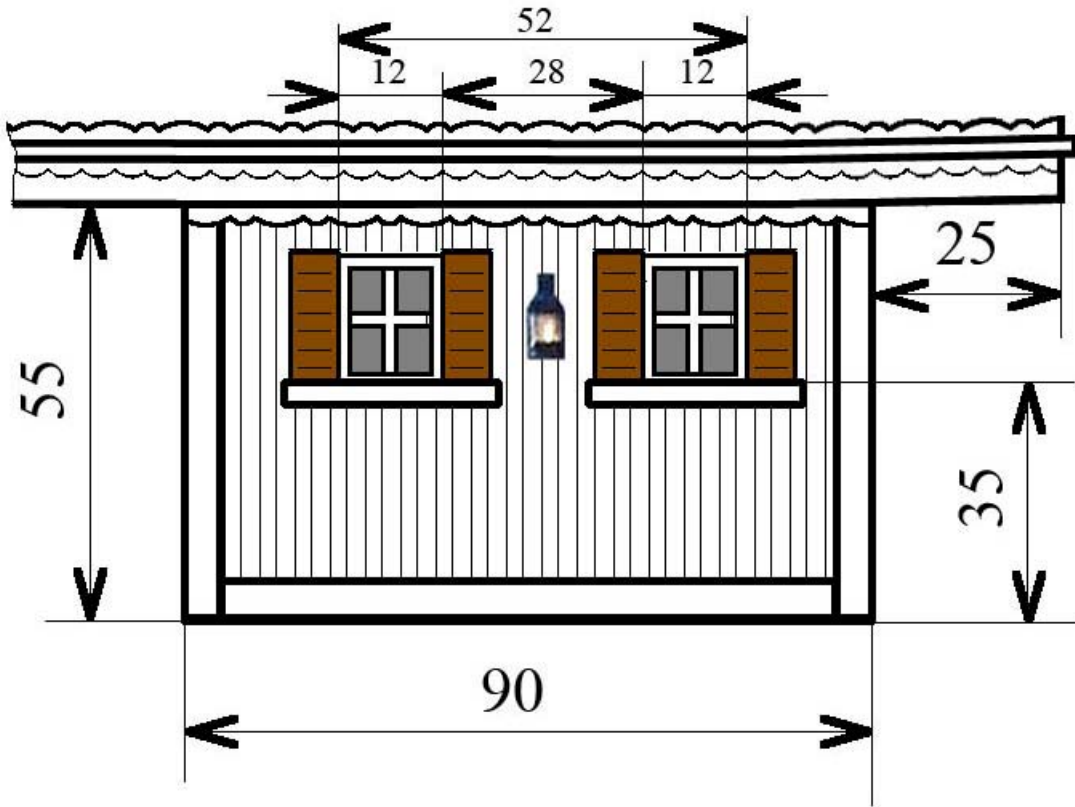

Vue de dessus

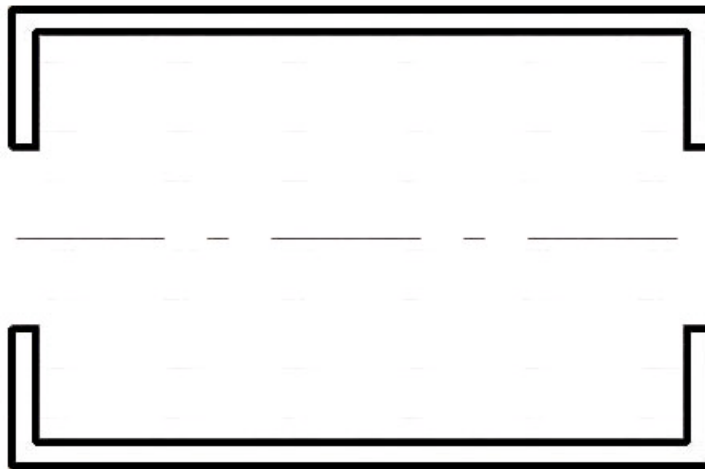

LA CABINE DE POUPE

FORMAT A4

Vue de poupe

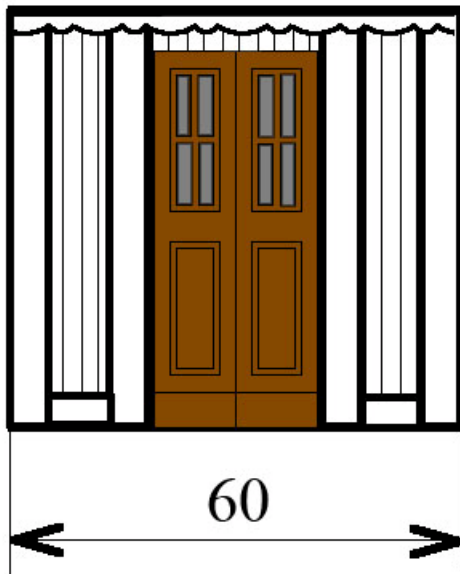

Vue de proue

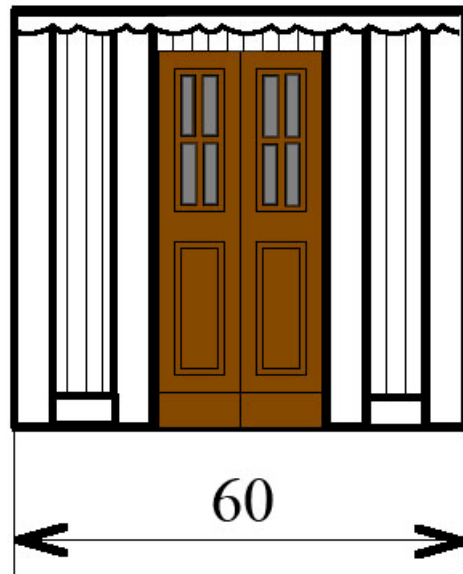

LA CABINE DE PILOTAGE FORMAT A4

Vue de bâbord

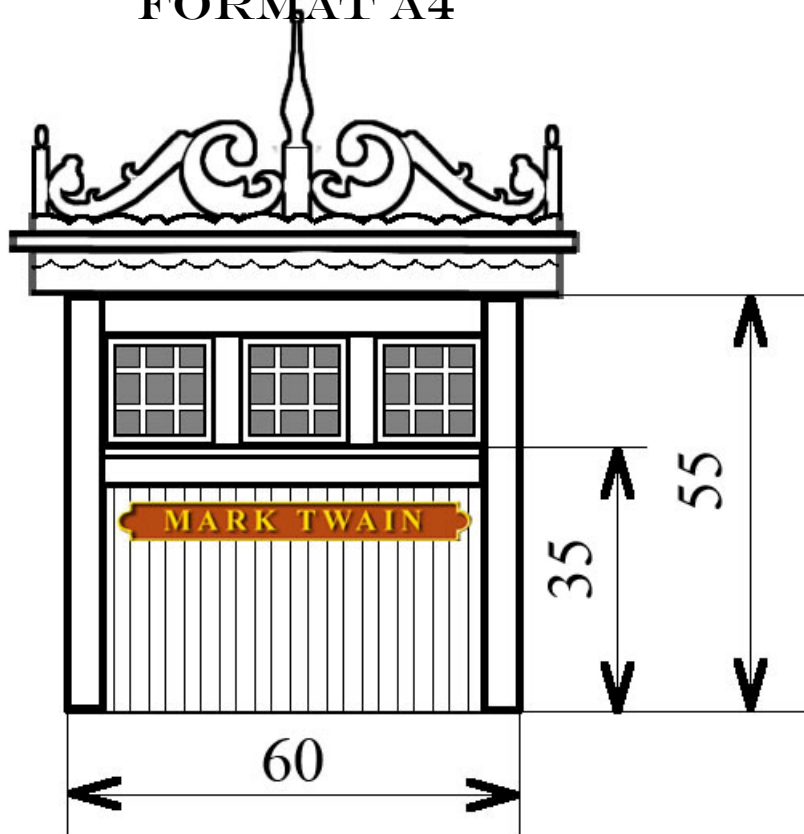

Vue de poupe

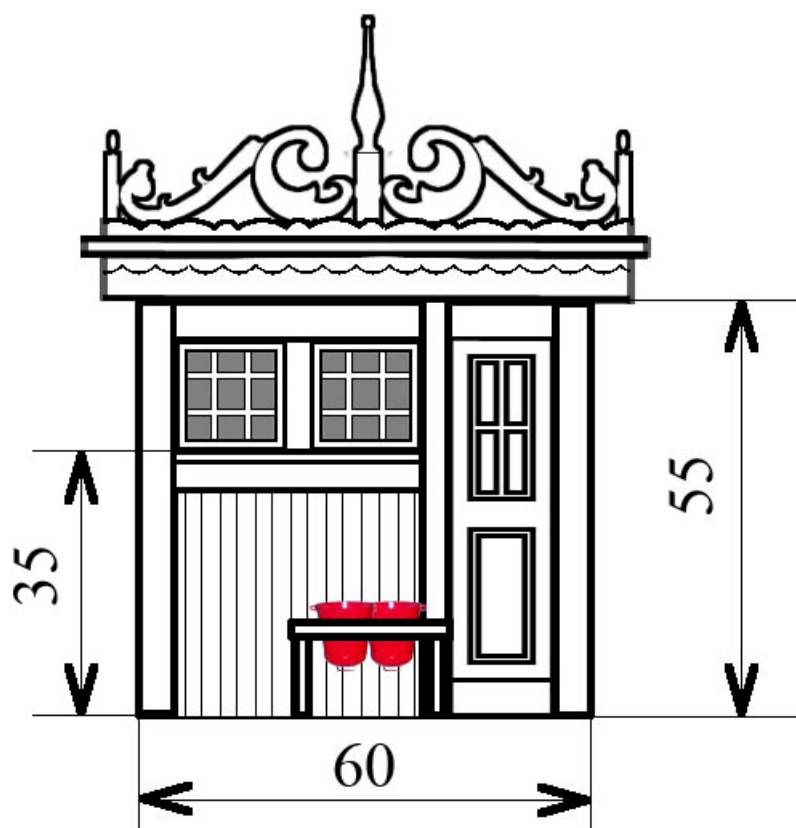

LA CABINE DE PILOTAGE FORMAT A4

Vue de tribord

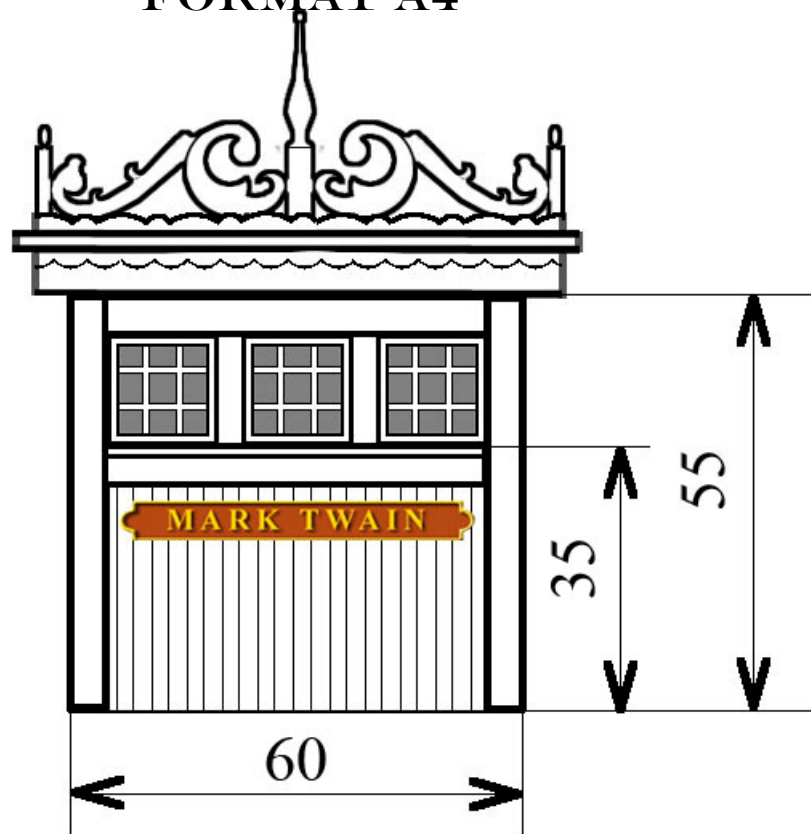

Vue de proue

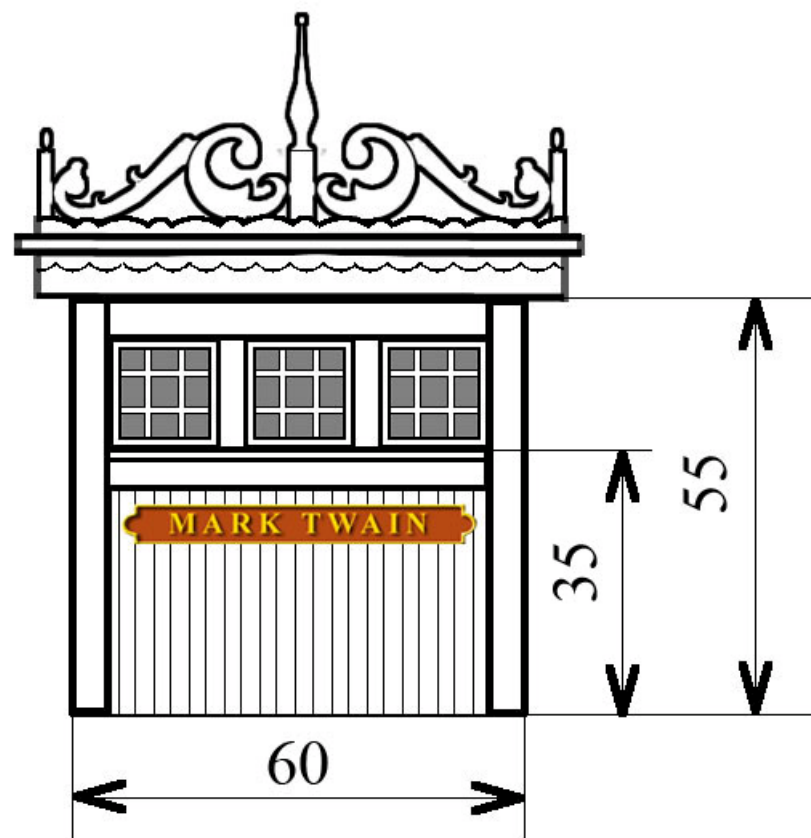

LA CABINE DE PILOTAGE FORMAT A4

La cloche

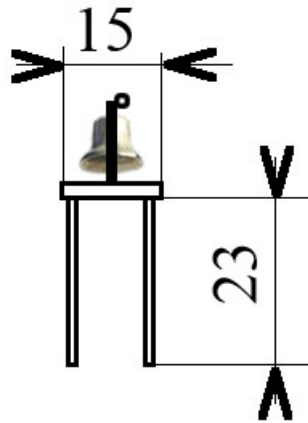

Les seaux à incendie

